



PT Secador de roupa
ES Secadora de tambor

Manual de instruções 2
Manual de instrucciones 27

ÍNDICE

1. INFORMAÇÕES DE SEGURANÇA.....	3
2. INSTRUÇÕES DE SEGURANÇA.....	6
3. DESCRIÇÃO DO PRODUTO.....	8
4. PAINEL DE COMANDOS.....	9
5. TABELA DE PROGRAMAS.....	10
6. OPÇÕES.....	11
7. DEFINIÇÕES.....	12
8. ANTES DA PRIMEIRA UTILIZAÇÃO.....	14
9. UTILIZAÇÃO DIÁRIA.....	15
10. SUGESTÕES E DICAS.....	16
11. MANUTENÇÃO E LIMPEZA.....	16
12. RESOLUÇÃO DE PROBLEMAS.....	19
13. DADOS TÉCNICOS.....	21
14. GUIA RÁPIDO	23
15. FOLHA DE INFORMAÇÃO DE PRODUTO DE ACORDO COM O REGULAMENTO 1369/2017 DA UE.....	25

ESTAMOS A PENSAR EM SI

Obrigado por ter adquirido um aparelho Electrolux. Escolheu um produto que traz com ele décadas de experiência profissional e inovação. Engenhoso e elegante, foi concebido a pensar em si. Assim, quando o utilizar, terá a tranquilidade de saber que obterá sempre óptimos resultados.

Bem-vindo(a) à Electrolux.

Visite o nosso website para:



Resolver problemas e obter conselhos de utilização, catálogos e informações sobre assistência:

www.electrolux.com/webselfservice



Registar o seu produto para beneficiar de um serviço melhor:

www.registerelectrolux.com



Adquirir acessórios, consumíveis e peças de substituição originais para o seu aparelho:

www.electrolux.com/shop

APOIO AO CLIENTE E ASSISTÊNCIA

Utilize sempre peças de substituição originais.

Quando contactar o nosso Centro de Assistência Técnica Autorizado, certifique-se de que tem os seguintes dados disponíveis: Modelo, PNC, Número de Série. A informação encontra-se na placa de características.

 Aviso / Cuidado - Informações de segurança

 Informações gerais e sugestões

 Informações ambientais

Sujeito a alterações sem aviso prévio.

1. ⚠️ INFORMAÇÕES DE SEGURANÇA

Leia atentamente as instruções fornecidas antes de instalar e utilizar este aparelho. O fabricante não poderá ser responsabilizado por ferimentos ou danos resultantes de instalação incorreta ou utilização incorreta. Guarde sempre as instruções num sítio seguro e acessível para consultar no futuro.



- Leia as instruções fornecidas.



Aviso: Risco de incêndio / Materiais inflamáveis.

O aparelho contém gás propano (R290) inflamável, que é um gás natural com um alto nível de compatibilidade ambiental. Mantenha todas as chamas e fontes de ignição afastadas do aparelho. Tenha cuidado para não provocar danos no circuito de refrigeração que contém gás propano.

1.1 Segurança para crianças e pessoas vulneráveis



AVISO!

Risco de asfixia, ferimentos ou incapacidade permanente.

- Este aparelho pode ser utilizado por crianças de 8 ou mais anos de idade e por pessoas com capacidades físicas, sensoriais ou mentais reduzidas ou com pouca experiência e conhecimento se tiverem recebido supervisão ou instruções relativas à utilização do aparelho de forma segura e compreenderem os perigos envolvidos.
- As crianças com idade entre 3 e 8 anos e as pessoas portadoras de incapacidade profunda e complexa devem ser mantidas afastadas do aparelho ou constantemente vigiadas.
- As crianças com menos de 3 anos de idade devem ser mantidas afastadas do aparelho ou constantemente vigiadas.

- Não permita que as crianças brinquem com o aparelho.
- Mantenha todos os materiais de embalagem fora do alcance das crianças e elimine-os de forma apropriada.
- Mantenha os detergentes fora do alcance das crianças.
- Mantenha as crianças e os animais domésticos afastados do aparelho quando a porta está aberta.
- Se o aparelho tiver um dispositivo de segurança para crianças, esse dispositivo deve ser ativado.
- A limpeza e a manutenção básica do aparelho não devem ser efetuadas por crianças sem supervisão.

1.2 Segurança geral

- Não altere as especificações deste aparelho.
- Se instalar o secador de roupa por cima de uma máquina de lavar roupa, utilize o kit de empilhamento. O kit de empilhamento está disponível nos concessionários autorizados e pode ser utilizado apenas com os aparelhos especificados nas instruções fornecidas com o acessório. Leia-as atentamente antes da instalação (consulte o folheto de instalação).
- O aparelho pode ser instalado num espaço livre ou debaixo de um balcão de cozinha que tenha o espaço correto (consulte o folheto de instalação).
- Não instale o aparelho atrás de uma porta trancável, de uma porta de correr ou de uma porta com dobradiças para o lado oposto, que impeça a abertura total da porta do aparelho.
- A abertura de ventilação na base não deve ficar obstruída por carpete, tapete ou qualquer outro revestimento do piso.
- **ATENÇÃO:** O aparelho não pode ser alimentado através de algum dispositivo de comutação externo, como um temporizador, nem pode ser ligado a um

circuito que seja ligado e desligado regularmente pelo fornecedor de eletricidade.

- Ligue a ficha na tomada elétrica apenas no final do processo de instalação. Certifique-se de que a ficha de alimentação elétrica está acessível após a instalação.
- Certifique-se de que o local onde o aparelho está instalado tem uma boa ventilação, para evitar o refluxo de gases indesejáveis para o local provenientes de aparelhos de queima de gás ou outros combustíveis, incluindo chama desprotegida.
- AVISO: Não instale o aparelho num local onde não exista troca de ar.

O aparelho contém gás propano (R290) inflamável, que é um gás natural com um alto nível de compatibilidade ambiental. Mantenha todas as chamas e fontes de ignição afastadas do aparelho. Tenha cuidado para não provocar danos no circuito de refrigeração que contém gás propano.

- AVISO: Mantenha as aberturas de ventilação do aparelho ou da estrutura onde ele se encontra encastrado sempre desobstruídas.
- AVISO: Não danifique o circuito de refrigeração.
- Se o cabo de alimentação elétrica estiver danificado, deve ser substituído pelo fabricante, por um Centro de Assistência Técnica Autorizado ou por uma pessoa igualmente qualificada, para evitar perigos elétricos.
- Não exceda a carga máxima de 8 kg (consulte o capítulo “Tabela de programas”).
- Não utilize o aparelho com artigos que estejam contaminados com produtos químicos industriais.
- Remova o algodão e os resíduos da embalagem que se tenham acumulado em torno do aparelho.
- Não utilize o aparelho sem o filtro. Limpe o filtro de algodão antes ou após cada utilização.
- Não utilize o secador de roupa para secar peças não lavadas.

- Todas as peças que estejam contaminadas com substâncias como óleo alimentar, acetona, álcool, gasolina, querosene, tira-nódoas, aguarrás, ceras e removedores de cera devem ser lavadas em água quente com uma quantidade extra de detergente antes de serem secadas no secador de roupa.
- Todas as peças com espuma de borracha (espuma de látex), toucas de banho, tecidos impermeáveis, artigos e roupas com o avesso em borracha ou almofadas cheias com espuma de borracha não podem ser secadas no secador de roupa.
- Os amaciadores e outro produtos semelhantes devem ser utilizados de acordo com as instruções do fabricante do produto.
- Retire todos os objetos do vestuário que possam causar ignição, como isqueiros ou fósforos.
- AVISO: Nunca pare o secador de roupa antes do fim do ciclo de secagem, exceto se remover rapidamente e estender todas as peças para dissipar o calor.
- Antes de qualquer operação de manutenção, desative o aparelho e desligue a ficha da tomada elétrica.

2. INSTRUÇÕES DE SEGURANÇA

2.1 Instalação



Aviso: Risco de incêndio /
Materiais inflamáveis.

- Remova toda a embalagem.
- Não instale nem utilize o aparelho se ele estiver danificado.
- Siga as instruções de instalação fornecidas com o aparelho.
- Não instale o aparelho num local onde não exista troca de ar
O aparelho contém gás propano (R290) inflamável, que é um gás natural com um alto nível de compatibilidade ambiental. Mantenha todas as chamas e fontes de ignição afastadas do aparelho. Tenha cuidado para não provocar danos no circuito de refrigeração que contém gás propano.
- Tenha sempre cuidado quando deslocar o aparelho porque ele é pesado. Utilize sempre luvas e calçado de proteção.
- Não instale nem utilize o aparelho em locais onde a temperatura possa ser inferior a 5 °C ou superior a 35 °C.
- Certifique-se de que o piso onde pretende instalar o aparelho é plano, estável, resistente ao calor e limpo.
- Certifique-se de que existe circulação de ar entre o aparelho e o piso.
- Mantenha o aparelho sempre na posição vertical quando o transportar.
- A superfície posterior do aparelho deve ficar encostada à parede.
- Quando o aparelho estiver colocado na posição definitiva, verifique se está bem nivelado com a ajuda de um nível de bolha. Se não estiver, regule os pés até ficar nivelado.

2.2 Ligação elétrica



AVISO!

Risco de incêndio e choque elétrico.

- Ligue a ficha à tomada elétrica apenas no final da instalação. Certifique-se de que a ficha fica acessível após a instalação.
- O aparelho tem de ficar ligado à terra.
- Certifique-se de que os parâmetros indicados na placa de características são compatíveis com a alimentação elétrica.
- Utilize sempre uma tomada bem instalada e à prova de choques elétricos.
- Não utilize adaptadores com várias tomadas, nem cabos de extensão.
- Não puxe o cabo de alimentação para desligar o aparelho. Puxe sempre a ficha de alimentação.
- Não toque no cabo de alimentação ou na ficha com as mãos molhadas.

2.3 Utilização



AVISO!

Risco de ferimentos, choque elétrico, incêndio, queimaduras ou danos no aparelho.



Aviso: Risco de incêndio / Materiais inflamáveis. O aparelho contém gás propano (R290) inflamável, que é um gás natural com um alto nível de compatibilidade ambiental. Mantenha todas as chamas e fontes de ignição afastadas do aparelho. Tenha cuidado para não provocar danos no circuito de refrigeração que contém gás propano.

- Este aparelho destina-se apenas a uso doméstico.
- Não seque peças danificadas (descosidas ou resgadas) que contenham forros ou enchimentos.
- Se tiver lavado a roupa com um removedor de nódoas, efetue mais um ciclo de enxaguamento antes de iniciar o ciclo de secagem.
- Seque apenas os tecidos que possam ser secados no aparelho. Siga as

instruções de lavagem das etiquetas da roupa.

- Não beba a água condensada/destilada, nem prepare alimentos com ela. Pode causar problemas de saúde a pessoas e animais de estimação.
- Não se sente nem se apoie na porta quando esta estiver aberta.
- Não seque peças muito molhadas no secador de roupa.

2.4 Manutenção e limpeza



AVISO!

Risco de ferimentos ou danos no aparelho.



Aviso: Risco de incêndio / Materiais inflamáveis. O aparelho contém gás propano (R290) inflamável, que é um gás natural com um alto nível de compatibilidade ambiental. Mantenha todas as chamas e fontes de ignição afastadas do aparelho. Tenha cuidado para não provocar danos no circuito de refrigeração que contém gás propano.

- Não utilize jatos de água ou vapor para limpar o aparelho.
- Limpe o aparelho com um pano macio e húmido. Utilize apenas detergentes neutros. Não utilize produtos abrasivos, esfregões, solventes ou objetos metálicos.
- Tenha cuidado quando limpar o aparelho para evitar danos no sistema de arrefecimento.

2.5 Compressor



AVISO!

Risco de danos no aparelho.

- O compressor e o respetivo sistema neste secador de roupa contém um agente especial isento de fluoro-cloro-hidrocarbonetos. É necessário manter o sistema vedado. Quaisquer danos no sistema podem resultar em fugas.

2.6 Assistência

- Contacte um Centro de Assistência Técnica Autorizado se for necessário reparar o aparelho.

- Utilize apenas peças de substituição originais.

2.7 Eliminação



AVISO!

Risco de ferimentos ou asfixia.



Aviso: Risco de incêndio / Risco de danos nos materiais e danos no aparelho.

- Desligue o aparelho da alimentação eléctrica e do fornecimento de água.

- Corte o cabo de alimentação eléctrica do aparelho e elimine-o.
- O aparelho contém gás (R290) inflamável. Contacte a sua autoridade municipal para saber como eliminar o aparelho corretamente.
- Remova o trinco da porta para evitar que crianças ou animais de estimação fiquem presos no tambor.
- Elimine o equipamento em conformidade com os requisitos locais de eliminação de Resíduos de Equipamentos Eléctricos e Electrónicos (REEE).

3. DESCRIÇÃO DO PRODUTO

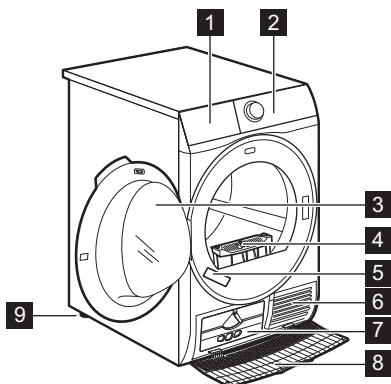

- 1 Depósito de água
- 2 Painel de comandos
- 3 Porta do aparelho
- 4 Filtro
- 5 Placa de características
- 6 Ranhuras de circulação de ar
- 7 Tampa do permutador de calor
- 8 Cobertura do permutador de calor
- 9 Pés reguláveis



Para facilitar o carregamento da roupa ou a instalação, o sentido de abertura da porta pode ser invertido. (Consulte o folheto separado.)

4. PAINEL DE COMANDOS

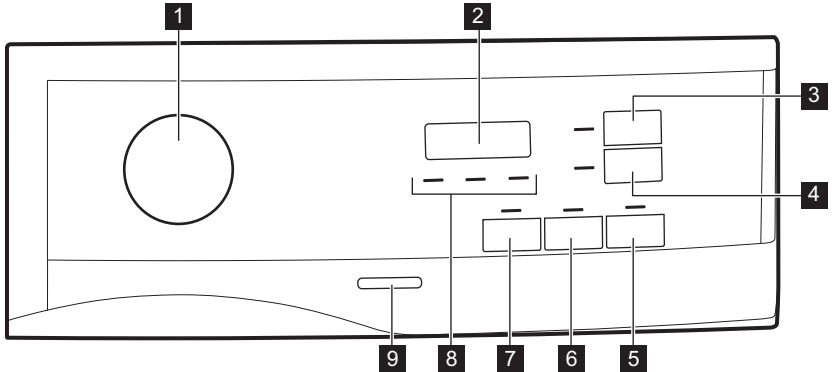

1 Botão de programas e interruptor ●
RESET (Repor)

2 Visor

3 Botão tátil Tempo

4 Botão tátil Início Diferido

5 Botão tátil Início/Pausa

6 Botão tátil Anti-rugas Extra

7 Botão tátil Reverse Plus

8 Indicador: limpar o filtro, esvaziar o depósito de água, verificar o condensador

9 Botão On/Off



Prima os botões tácteis com um dedo na área com o símbolo ou o nome da opção. Não utilize luvas quando tocar no painel de comandos. Certifique-se de que o painel de comandos está sempre limpo e seco.



4.1 Visor



Símbolo no visor	Descrição do símbolo
	bloqueio para crianças ativo
- - -	seleção errada ou o seletor está na posição ● "Reset" (Repor)
2 : 0 0	duração do programa
: 1 0 - 2 : 0 0	duração da secagem por tempo
1 h - 2 0 h	duração do início diferido

5. TABELA DE PROGRAMAS

Programa	Carga 1)	Propriedades / Tipo de tecido ²⁾
 3) Algod. Eco	8 kg	Ciclo para deixar algodão com o nível de secura “algodão seco para guardar”, com a máxima poupança de energia. / 
Algod. Extra Seco	8 kg	Ciclo concebido para secar peças de algodão de dimensões diferentes / tipos de tecido diferentes em conjunto. / 
Algod. Seco Guardar	8 kg	Ciclo concebido para deixar todos os tipos de algodão prontos para guardar (seco para guardar). / 
Algod. Seco Engomar	8 kg	Nível de secagem: adequado para engomar. / 
Sintéticos Extra Seco	3,5 kg	Nível de secagem: extra seco. / 
Sintéticos Seco Guardar	3,5 kg	Nível de secagem: seco para guardar. / 
Fácil Engomar	1 kg (ou 5 camisas)	Tecidos delicados que requerem uma passagem a ferro mínima. Os resultados da secagem podem variar consoante os diferentes tipos de tecido. Deve sacudir a roupa antes de a colocar no aparelho. Quando o programa terminar, remova imediatamente as peças e coloque-as num cabide. / 
Tempo Sec.	5 kg	Com este programa, pode utilizar a opção Tempo e definir a duração do programa. O tempo de secagem deve ser adequado para a carga, por exemplo, 2 horas para 5 kg de roupa de algodão. / 
Mix	3 kg	Algodão e tecidos sintéticos. Programa de baixa temperatura. Programa delicado com ar pouco quente. / 
Lençóis	3 kg	Roupa de cama, como lençóis simples e duplos, fronhas, capas de edredão. / 

Programa	Carga 1)	Propriedades / Tipo de tecido ²⁾
Sedas	1 kg	Seda adequada para secador de roupa. / 
Lãs	1 kg	Tecidos de lã. Secagem suave para lãs de lavar à mão. Remova imediatamente as peças quando o programa terminar.
Denim	4 kg	Roupa casual, como jeans e sweatshirts de tecidos de várias espessuras (por ex. no colarinho, punhos e costuras). / 
Delicados	4 kg	Tecidos delicados, como viscose, rayon, acrílico e misturas destes. / 

1) O peso máximo refere-se a peças secas.

2) Para saber o significado da indicação no tecido, consulte o capítulo *SUGESTÕES E DICAS: Preparar a roupa*.

3) O programa  Algod. Seco Guardar ECO é o “Programa standard para algodão” em conformidade com o Regulamento da Comissão Europeia N.º 392/2012. É adequado para secar roupa de algodão normalmente molhada e é o programa mais eficiente em consumo de energia para secar roupa de algodão molhada.

6. OPÇÕES

6.1 Reverse Plus

Aumenta a frequência da inversão do tambor para reduzir o emaranhamento e a torção das peças. Para aumentar a homogeneidade da secagem e ajudar a reduzir os vincos. Recomendado para cargas com peças muito grandes ou compridas (por exemplo, lençóis, calças ou vestidos compridos)

6.2 Anti-rugas Extra

A fase anti-rugas prolonga-se por mais 60 minutos no fim do ciclo de secagem. Esta função reduz os vincos. A roupa pode ser retirada durante a fase anti-rugas.

6.5 Tabela de opções

Programas ¹⁾	Reverse Plus	Anti-rugas Extra	Tempo
 Algod. Eco		■	

6.3 Tempo

Pode definir a duração do programa entre o mínimo de 10 minutos e o máximo de 2 horas. A duração necessária é proporcional à quantidade de roupa que colocar no aparelho.



Recomendamos que defina uma duração curta quando secar pequenas quantidades de roupa ou apenas uma peça.

6.4 Tempo no programa Lãs

Opção aplicável ao programa Lãs para ajustar o nível de secagem final.

Programas ¹⁾	Reverse Plus	Anti-rugas Extra	Tempo
Algod. Extra Seco	■	■	
Algod. Seco Guardar	■	■	
Algod. Seco Engomar	■	■	
Sintéticos Extra Seco	■	■	
Sintéticos Seco Guardar	■	■	
Fácil Engomar		■	
Tempo Sec.		■	■
Mix		■	■
Lençóis		■	
Sedas		■	
Lãs			■ ²⁾
Denim	■	■	
Delicados		■	

1) Pode seleccionar 1 ou mais opções juntamente com o programa. Para ativar ou desativar as opções, prima o respetivo botão tátil.

2) Consulte o capítulo OPÇÕES: Programa de secagem por tempo para lã

7. DEFINIÇÕES

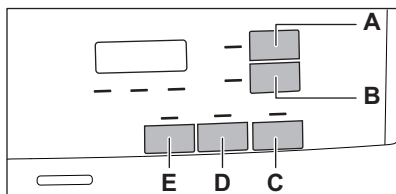

- A. Botão tátil Tempo
- B. Botão tátil Início Diferido
- C. Botão tátil Início/Pausa
- D. Botão tátil Anti-rugas Extra
- E. Botão tátil Reverse Plus

7.1 Função de bloqueio para crianças

Esta opção impede que as crianças brinquem com o aparelho durante o funcionamento de um programa. Os botões tácteis ficam bloqueados.

Apenas o botão On/Off (ligar/desligar) continua operacional.

Activar a opção de bloqueio para crianças:

1. Prima o botão On/Off para activar o aparelho.
2. Prima continuamente o botão tátil (E) durante alguns segundos.

O indicador do bloqueio para crianças acende.

-  É possível desactivar a opção de bloqueio para crianças durante o funcionamento de um programa. Prima continuamente os mesmos botões tácteis até que o indicador do bloqueio para crianças se apague. A função de bloqueio para crianças deixa de estar disponível 8 segundos após a activação do aparelho.



7.2 Ajuste da humidade remanescente na roupa

-  Sempre que entrar no modo “Ajuste da humidade remanescente na roupa”, o nível de humidade remanescente na roupa definido anteriormente muda para o valor seguinte (por exemplo, o nível - 2 - muda para - 1 -).

Para alterar o nível predefinido de humidade remanescente:

1. Prima o botão On/Off para ativar o aparelho.
2. Utilize o seletor de programas para seleccionar um programa qualquer.
3. Aguarde aproximadamente 8 segundos.
4. Mantenha os botões (E) e (D) premidos em simultâneo.

Um destes indicadores acende:

- -  - secagem máxima
 - -  - roupa mais seca
 - -  - roupa com secagem normal
5. Prima continuamente os botões (E) e (D) novamente até acender o indicador do nível correto.



Se o visor voltar ao modo normal (apresenta o tempo do programa seleccionado a partir do passo 2) enquanto estiver a seleccionar o nível de humidade remanescente, prima continuamente os botões (E) e (D) novamente para entrar no modo “Ajuste da humidade remanescente na roupa” (o nível de humidade remanescente na roupa definido anteriormente muda para o valor seguinte).

6. O visor volta ao modo normal após 5 segundos.

7.3 Indicador do depósito de água

Por predefinição, o indicador do depósito de água está activado. Acende-se quando um programa termina ou quando é necessário esvaziar o depósito de água.



Se tiver instalado o kit de escoamento (acessório adicional), o aparelho escoar automaticamente a água do depósito de água. Neste caso, recomendamos que desactive o indicador do depósito de água.

Desactivar o indicador do reservatório de água:

1. Prima o botão On/Off para activar o aparelho.
2. Aguarde aproximadamente 8 segundos.
3. Mantenha os botões tácteis (B) e (D) premidos em simultâneo.

O visor apresenta uma destas 2 configurações:

- O visor apresenta “Off” (Desligado). O visor volta ao normal após 5 segundos.

- O visor apresenta “On” (Ligado).
O visor volta ao normal após 5 segundos.

e **(B)** premidos em simultâneo durante 2 segundos.

7.4 Ligar/desligar o alarme sonoro

Para desactivar ou activar os sinais sonoros, mantenha os botões tácteis **(A)**

8. ANTES DA PRIMEIRA UTILIZAÇÃO

i Os bloqueios da parte trás do tambor para efeitos de transporte são removidos automaticamente quando o secador for ativado pela primeira vez. É possível que ouça algum ruído.

i **É altamente recomendável iniciar um programa qualquer e deixá-lo funcionar durante alguns segundos antes da primeira utilização com roupa, para garantir que os bloqueios da parte de trás do tambor são removidos corretamente.**

Para desbloquear os bloqueios da parte de trás do tambor:

1. Ligue o aparelho.
 2. Selecione um programa qualquer.
 3. Prima o botão de Início/Pausa.
- O tambor começa a rodar. Os bloqueios da parte de trás do tambor são desativados.

i Se o tambor não rodar, liberte os bloqueios da parte de trás do tambor manualmente (utilize a chave fornecida para isso).

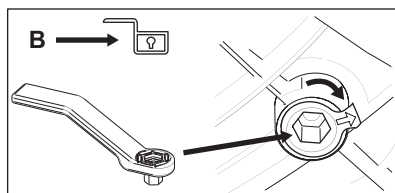
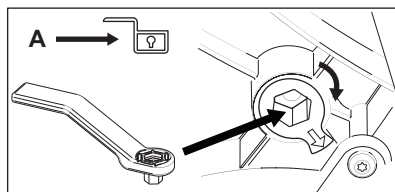

Antes de utilizar o aparelho para secar roupa:

- Limpe o tambor do secador de roupa com um pano húmido.
- Inicie um programa de 1 hora com roupa húmida.

i No início do ciclo de secagem (primeiros 3-5 min.), poderá ouvir um nível de ruído ligeiramente mais elevado. Isto deve-se ao arranque do compressor. Isto é normal nos aparelhos equipados com compressor, como frigoríficos e congeladores.

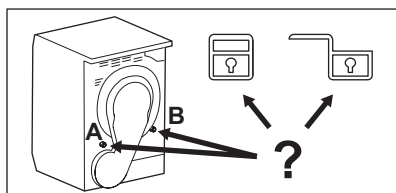

9. UTILIZAÇÃO DIÁRIA

9.1 Iniciar um programa sem início diferido

1. Prepare a roupa e carregue o aparelho.



CUIDADO!

Certifique-se de que não fica roupa entalada entre a porta do aparelho e o vedante de borracha quando fechar a porta.

2. Prima o botão On/Off para ativar o aparelho.
3. Seleccione o programa correto e as opções para o tipo de carga. O visor apresenta a duração do programa.



O tempo de secagem real dependerá da carga real (quantidade e composição), da temperatura ambiente e da quantidade de humidade existente no fim da fase de secagem por centrifugação.

4. Toque no botão táctil Início/Pausa. O programa inicia.

9.2 Iniciar um programa com início diferido

1. Seleccione o programa correcto e as opções para o tipo de carga.
2. Prima o botão de início diferido repetidamente até que o visor apresente o tempo de atraso pretendido.



Pode atrasar o início de um programa entre um mínimo de 1 hora e um máximo de 20 horas.

3. Toque no botão táctil Início/Pausa. O visor apresenta a contagem decrescente do início diferido. Quando a contagem decrescente terminar, o programa inicia.

9.3 Alterar um programa

1. Prima o botão On/Off (ligar/desligar) para desactivar o aparelho





2. Prima o botão On/Off (ligar/desligar) para activar o aparelho.
3. Seleccione o programa.

Alternativamente:

1. Rode o selector para a posição ● "Reset" (Repor).
2. Aguarde 1 segundo. O visor apresenta — — —.
3. Seleccione o programa.

9.4 No fim do programa

Quando o programa terminar:





- É emitido um sinal sonoro.
- O visor apresenta  :  
- Os indicadores  Filtro e  Depósito acendem.
- O indicador Início/Pausa está aceso.

O aparelho continua com a fase anti-rugas durante aproximadamente 30 minutos ou mais se a opção Anti-rugas Extra estiver seleccionada (consulte o capítulo *Opção - Anti-rugas Extra*).

A fase anti-rugas reduz os vincos.

Pode retirar a roupa antes do fim da fase de anti-rugas. Para obter os melhores resultados, recomendamos que retire a roupa apenas quanto a fase estiver concluída ou quase concluída.

Quando a fase de anti-rugas estiver concluída:

- O visor continua a apresentar  :  
- Os indicadores  Filtro e  Depósito acendem.
- O indicador Início/Pausa apaga-se.

1. Prima o botão On/Off (ligar/desligar) para desativar o aparelho.
2. Abra a porta do aparelho.
3. Retire a roupa.
4. Feche a porta do aparelho.



Limpe o filtro e esvazie o reservatório de água sempre que um programa termine.

9.5 Função de standby

Para diminuir o consumo de energia, esta função desactiva automaticamente o aparelho:

- Após 5 minutos se não iniciar o programa.





- 5 minutos após o fim do programa.

 O tempo é reduzido em 30 segundos se o selector apontar para a posição ● “Reset” (Repor).

10. SUGESTÕES E DICAS

10.1 Preparar a roupa

- Feche os fechos de correr.
- Feche as capas de edredão.
- Não seque faixas ou atilhos soltos (por ex., faixas de avental). Ate-os antes de iniciar um programa.
- Retire todos os objetos dos bolsos.
- Se alguma peça tiver uma camada interior de algodão, vire-a do avesso. A camada de algodão tem de ficar virada para fora.
- Selecione sempre o programa adequado para o tipo roupa.
- Não junte peças de cores claras com peças de cores escuras.
- Utilize um programa adequado para algodão e malhas para reduzir o encolhimento.
- Não exceda a carga máxima indicada no capítulo de programas ou no visor.
- Seque apenas a roupa que possa ser seca no secador de roupa. Respeite as etiquetas das peças de roupa.
- Não seque peças pequenas em conjunto com peças grandes. As peças pequenas podem ficar envolvidas pelas peças grandes e continuar molhadas.

Etiqueta do fabricante	Descrição
	Roupa adequada para secagem em secador.
	Roupa adequada para secagem em secador a temperaturas mais elevadas.
	Roupa adequada para secagem em secador apenas a temperaturas baixas.
	Roupa não adequada para secagem em secador.

11. MANUTENÇÃO E LIMPEZA

11.1 Limpar o filtro



CAUIDADO!

Evite lavar o filtro com água. Em vez disso, retire o algodão acumulado à mão e deite-o no lixo (evite libertar fibras de plástico para o ambiente aquático).



Para obter o melhor desempenho na secagem, limpe regularmente os filtros. Se o filtro estiver obstruído, os ciclos demoram mais tempo e o consumo de energia aumenta. Limpe o filtro com uma mão e, se necessário, utilize um aspirador.

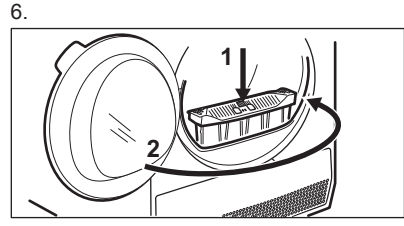
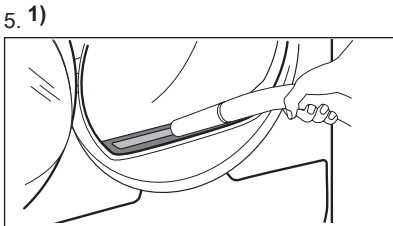
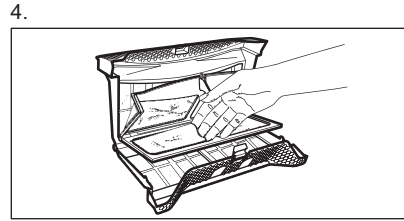
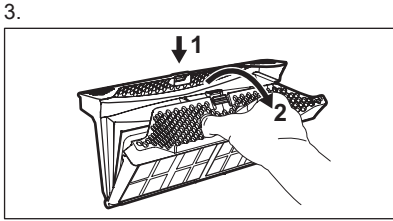
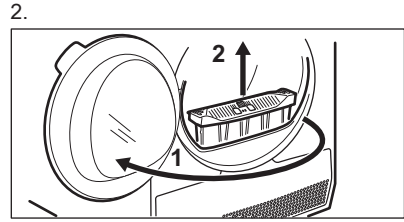
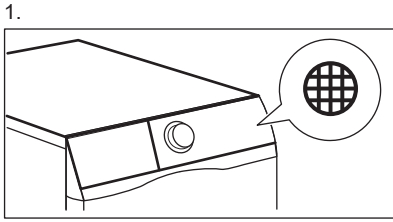

1) Se necessário, retire o algodão do compartimento do filtro e da junta. Pode utilizar um aspirador.

11.2 Esvaziar o reservatório de água

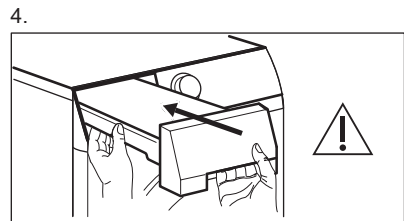
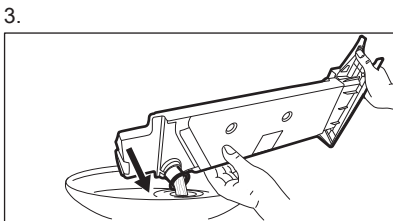
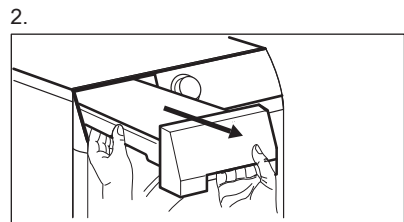
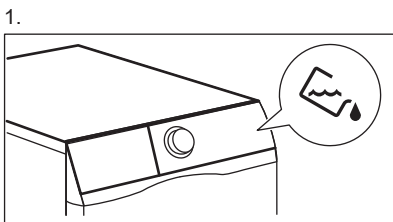

- i** Pode utilizar a água do reservatório de água como alternativa à água destilada (por ex.: para engomar a vapor). Antes de utilizar a água, remova os resíduos de sujeira com um filtro.

11.3 Limpar o permutador de calor

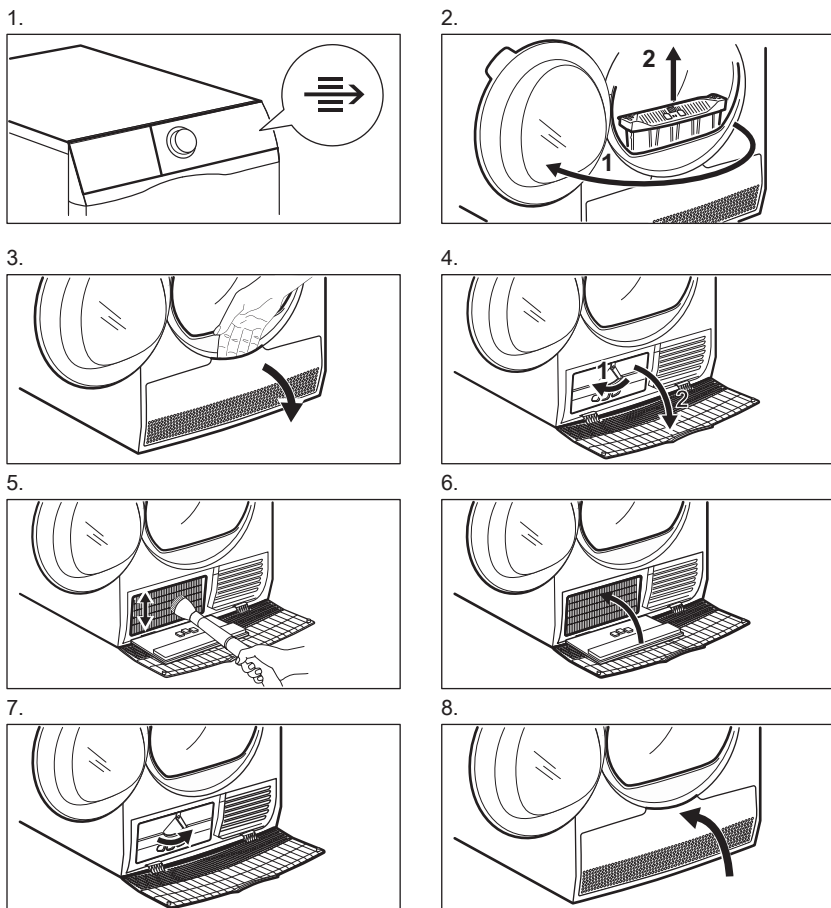

9.

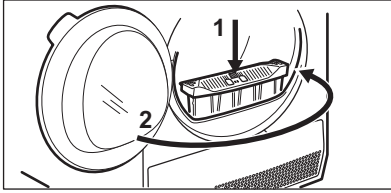

CUIDADO!

Não toque na superfície de metal com as mãos. Risco de ferimentos. Utilize luvas de proteção. Limpe com cuidado para evitar danificar a superfície de metal.

11.4 Limpar o tambor



AVISO!

Desligue o aparelho antes de o limpar.

Utilize um detergente normal neutro para limpar a superfície interior do tambor e as nervuras do tambor. Seque as superfícies limpas com um pano macio.



CUIDADO!

Não utilize materiais abrasivos ou palha-de-aço para limpar o tambor.

11.5 Limpar o painel de comandos e a estrutura exterior

Utilize um detergente normal neutro para limpar o painel de comandos e a estrutura exterior.

Utilize um pano macio para limpar. Seque as superfícies limpas com um pano macio.



CUIDADO!

Não utilize produtos de limpeza de móveis ou outros que possam provocar corrosão.

11.6 Limpar as ranhuras de ventilação

Utilize um aspirador para remover o algodão das ranhuras de ventilação.

12. RESOLUÇÃO DE PROBLEMAS

Problema	Solução possível
Não consegue ativar o aparelho.	Certifique-se de que a ficha está ligada na tomada elétrica.
	Verifique o disjuntor no quadro elétrico (instalação doméstica).
O tambor não roda.	Liberte os bloqueios da parte de trás do tambor manualmente (consulte o capítulo <i>Antes da primeira utilização</i>).
O programa não inicia.	Prima Início/Pausa.
	Certifique-se de que a porta do aparelho está fechada.

Problema	Solução possível
A porta do aparelho não fecha.	Certifique-se de que os filtros estão bem instalados.
	Certifique-se de que não há roupa entalada entre a porta do aparelho e o vedante de borracha.
O aparelho para durante o funcionamento.	Certifique-se de que o depósito de água está vazio. Prima Início/Pausa para iniciar o programa novamente.
	A carga é demasiado pequena. Aumente a carga ou utilize o programa Tempo Sec..
O tempo do ciclo é demasiado longo ou a secagem é insuficiente. ¹⁾	Certifique-se de que o peso da roupa está correto para a duração do programa.
	Certifique-se de que o filtro está limpo.
	A roupa está demasiado molhada. Centrifugue a roupa novamente na máquina de lavar.
	Certifique-se de que a temperatura ambiente é superior a +5 °C e inferior a +35 °C. A temperatura ambiente ideal vai de 19 °C a 24 °C.
	Selecione o programa Tempo Sec. ou Extra Seco. ²⁾
O visor apresenta — — —.	Se desejar seleccionar um novo programa, desative e ative o aparelho.
	Certifique-se de que as opções são aplicáveis ao programa.
O visor apresenta um código de erro (por exemplo E51).	Desative e ative o aparelho. Inicie outro programa. Se o problema voltar a ocorrer, contacte o Centro de Assistência.

¹⁾ Após um máximo de 5 horas, o programa termina automaticamente.

²⁾ É possível que uma parte de uma peça grande fique com alguma humidade (por exemplo, lençóis).

12.1 Se os resultados de secagem não forem satisfatórios

- O programa seleccionado não era o correcto.
- O filtro está obstruído.
- O permutador de calor está obstruído.
- Havia demasiada roupa no aparelho.
- O tambor está sujo.
- Configuração incorrecta do sensor de condutividade (consulte o capítulo "Definições - Ajuste do nível de humidade restante na roupa" para obter os melhores resultados).
- As ranhuras de ventilação estão obstruídas.
- A temperatura ambiente é demasiado elevada ou demasiado baixa (a

temperatura ambiente ideal vai de 19 °C a 24 °C).

13. DADOS TÉCNICOS

Altura x Largura x Profundidade	850 x 596 x 638 mm (máximo de 662 mm)
Profundidade máxima com a porta do aparelho aberta	1107 mm
Largura máxima com a porta do aparelho aberta	958 mm
Altura regulável	850 mm (+ 15 mm - regulação dos pés)
Volume do tambor	118 l
Peso máximo da carga	8 kg
Tensão	230 V
Frequência	50 Hz
Nível de potência sonora	66 dB
Potência total	800 W
Classe de eficiência energética	A++
Consumo de energia do programa standard para algodão com uma carga completa. ¹⁾	1,93 kWh
Consumo de energia do programa standard para algodão com uma carga parcial. ²⁾	1,08 kWh
Consumo anual de energia ³⁾	234,7 kWh
Consumo de potência quando ligado mas inativo ⁴⁾	0,50 W
Consumo de potência quando desligado ⁴⁾	0,50 W
Tipo de utilização	Doméstica
Temperatura ambiente permitida	+5 °C a +35 °C
Nível de proteção contra a entrada de partículas sólidas e humidade garantido pela tampa de proteção, exceto onde o equipamento de baixa voltagem não tenha proteção contra humidade	IPX4
Designação do gás	R290

Peso	0,140 kg
------	----------

- 1) Em conformidade com a norma EN 61121. 8 kg de algodão, centrifugado a 1000 rpm.
- 2) Em conformidade com a norma EN 61121. 4 kg de algodão, centrifugado a 1000 rpm.
- 3) Consumo de energia por ano em kWh, baseado em 160 ciclos de secagem com o programa standard para algodão, com carga completa ou parcial, e no consumo dos modos de poupança de energia. O consumo de energia real por ciclo depende da forma como o aparelho é utilizado (REGULAMENTAÇÃO (UE) N.º 392/2012).
- 4) Em conformidade com a norma EN 61121.

A informação indicada na tabela acima está em conformidade com a regulamentação 392/2012 e com a diretiva de implementação 2009/125/CE da Comissão da UE.

13.1 Dados de consumo

Programa	Centrifugada a / Humidade residual	Tempo de secagem ¹⁾	Consumo de energia ²⁾
Algod. Eco 8 kg			
Seco Guardar	1400 rpm / 50%	145 min.	1,59 kWh
	1000 rpm / 60%	178 min.	1,93 kWh
Algod. 8 kg			
Seco Engomar	1400 rpm / 50%	110 min.	1,18 kWh
	1000 rpm / 60%	140 min.	1,45 kWh
Algod. Eco 4 kg			
Seco Guardar	1400 rpm / 50%	89 min.	0,90 kWh
	1000 rpm / 60%	104 min.	1,08 kWh
Sintéticos 3,5 kg			
Seco Guardar	1200 rpm / 40%	62 min.	0,59 kWh
	800 rpm / 50%	81 min.	0,79 kWh

- 1) Para cargas parciais, a duração do ciclo é menor e o aparelho consome menos energia.
- 2) Uma temperatura ambiente adversa e/ou roupa mal centrifugada podem provocar o prolongamento do ciclo e aumentar o consumo de energia.

14. GUIA RÁPIDO

14.1 Utilização diária

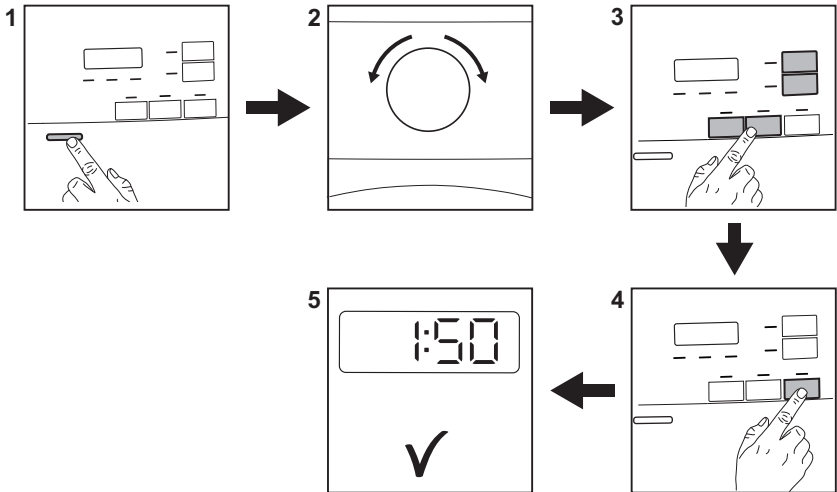

1. Prima o botão On/Off para ativar o aparelho.
2. Utilize o seletor de programas para definir o programa.
3. Pode seleccionar 1 ou mais opções especiais juntamente com o programa. Para ativar ou desativar uma opção, toque no botão correspondente.
4. Para iniciar o programa, toque no botão **Início/Pausa**.
5. O aparelho inicia o programa.

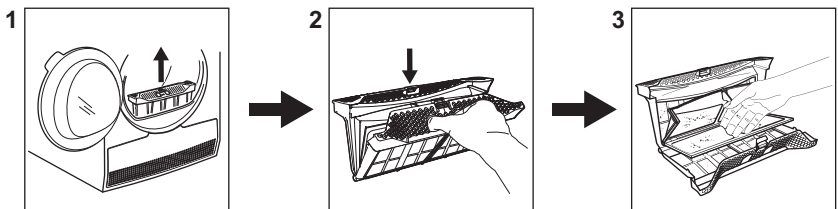

14.2 Limpar o filtro



No fim de cada ciclo, o visor apresenta o símbolo do filtro  para indicar que é necessário limpar o filtro.

14.3 Tabela de programas

Programa	Carga ¹⁾	Propriedades / Tipo de tecido ²⁾
 ³⁾ Algod. Eco	8 kg	Ciclo para deixar algodão com o nível de secura “algodão seco para guardar”, com a máxima poupança de energia. /  
Algod. Extra Seco	8 kg	Ciclo concebido para secar peças de algodão de dimensões diferentes / tipos de tecido diferentes em conjunto. /  
Algod. Seco Guardar	8 kg	Ciclo concebido para deixar todos os tipos de algodão prontos para guardar (seco para guardar). /  
Algod. Seco Engomar	8 kg	Nível de secagem: adequado para engomar. /  
Sintéticos Extra Seco	3,5 kg	Nível de secagem: extra seco. /   
Sintéticos Seco Guardar	3,5 kg	Nível de secagem: seco para guardar. /   
Fácil Engomar	1 kg (ou 5 camisas)	Tecidos delicados que requerem uma passagem a ferro mínima. Os resultados da secagem podem variar consoante os diferentes tipos de tecido. Deve sacudir a roupa antes de a colocar no aparelho. Quando o programa terminar, remova imediatamente as peças e coloque-as num cabide. /   
Tempo Sec.	5 kg	Com este programa, pode utilizar a opção Tempo e definir a duração do programa. O tempo de secagem deve ser adequado para a carga, por exemplo, 2 horas para 5 kg de roupa de algodão. /   
Mix	3 kg	Algodão e tecidos sintéticos. Programa de baixa temperatura. Programa delicado com ar pouco quente. /   
Lençóis	3 kg	Roupa de cama, como lençóis simples e duplos, fronhas, capas de edredão. /   

Programa	Carga 1)	Propriedades / Tipo de tecido ²⁾
Sedas	1 kg	Seda adequada para secador de roupa. / 
Lãs	1 kg	Tecidos de lã. Secagem suave para lãs de lavar à mão. Remova imediatamente as peças quando o programa terminar.
Denim	4 kg	Roupa casual, como jeans e sweatshirts de tecidos de várias espessuras (por ex. no colarinho, punhos e costuras). / 
Delicados	4 kg	Tecidos delicados, como viscose, rayon, acrílico e misturas destes. / 

1) O peso máximo refere-se a peças secas.

2) Para saber o significado da indicação no tecido, consulte o capítulo *SUGESTÕES E DICAS: Preparar a roupa*.

3) O programa  Algod. Seco Guardar ECO é o “Programa standard para algodão” em conformidade com o Regulamento da Comissão Europeia N.º 392/2012. É adequado para secar roupa de algodão normalmente molhada e é o programa mais eficiente em consumo de energia para secar roupa de algodão molhada.

15. FOLHA DE INFORMAÇÃO DE PRODUTO DE ACORDO COM O REGULAMENTO 1369/2017 DA UE

Folha de informação de produto	
Marca comercial	Electrolux
Modelo	EW7H5825IB PNC916098681
Capacidade nominal em kg	8
Máquina de secar roupa por ventilação ou condensação	Condensador
Classe de eficiência energética	A++
Consumo de energia anual em kWh, com base em 160 ciclos de secagem do programa normal de algodão em carga total e em carga parcial e consumo dos modos de baixo consumo de energia. O valor real do consumo de energia por ciclo dependerá do modo de utilização do aparelho.	234,7
Máquina de secar roupa automática ou não automática	Automático
Consumo de energia do programa normal de algodão em carga total em kWh	1,93

Consumo de energia do programa normal de algodão em carga parcial em kWh	1,08
Consumo de energia em modo desligado em W	0,50
Consumo de energia em modo inativo em W	0,50
Duração em minutos do modo inativo	10
O "programa normal de algodão" usando em carga total e carga parcial é o programa de secagem normal a que se referem as informações constantes do rótulo e da ficha; este programa é adequado para a secagem de roupa de algodão com um teor de humidade normal e é o programa mais eficiente para o algodão em termos de consumo de energia.	
Duração ponderada em minutos do "programa normal de algodão em carga total e em carga parcial"	136
Duração em minutos do "programa normal de algodão em carga total"	178
Duração em minutos do "programa normal de algodão em carga parcial"	104
Classe de eficiência de condensação determinada por escala de G (menos eficiente) a A (mais eficiente)	B
Eficiência média em percentagem da condensação do programa normal de algodão em carga total	81
Eficiência média em percentagem da condensação do programa normal de algodão em carga parcial	81
Eficiência ponderada da condensação do "programa normal de algodão em carga total e em carga parcial"	81
Nível da potência sonora em dB	66
Elerodoméstico de encastrar S/N	Não

A informação indicada na tabela acima está em conformidade com a regulamentação 392/2012 e com a diretiva de implementação 2009/125/CE da Comissão da UE.

16. PREOCUPAÇÕES AMBIENTAIS

Recicle os materiais que apresentem o símbolo . Coloque a embalagem nos contentores indicados para reciclagem. Ajude a proteger o ambiente e a saúde pública através da reciclagem dos aparelhos eléctricos e electrónicos. Não elimine os aparelhos que tenham o

símbolo  juntamente com os resíduos domésticos. Coloque o produto num ponto de recolha para reciclagem local ou contacte as suas autoridades municipais.

CONTENIDO

1. INFORMACIÓN SOBRE SEGURIDAD.....	28
2. INSTRUCCIONES DE SEGURIDAD.....	31
3. DESCRIPCIÓN DEL PRODUCTO.....	33
4. PANEL DE MANDOS.....	34
5. TABLA DE PROGRAMAS.....	35
6. OPCIONES.....	36
7. AJUSTES.....	37
8. ANTES DEL PRIMER USO.....	39
9. USO DIARIO.....	39
10. CONSEJOS.....	41
11. MANTENIMIENTO Y LIMPIEZA.....	41
12. SOLUCIÓN DE PROBLEMAS.....	44
13. DATOS TÉCNICOS.....	46
14. GUÍA RÁPIDA.....	48
15. HOJA DE INFORMACIÓN DEL PRODUCTO EN REFERENCIA A LA REGULACIÓN DE E.U. 1369/2017.....	50

PENSAMOS EN USTED

Gracias por adquirir un aparato Electrolux. Ha escogido un producto que contiene décadas de experiencia e innovación profesionales. Ingenioso y elegante, se ha diseñado pensando en usted. Así pues, siempre que lo utilice, puede tener la seguridad de que conseguirá excelentes resultados.

Bienvenido a Electrolux.

Consulte en nuestro sitio web:



Obtener consejos, folletos, soluciones a problemas e información de servicio:
www.electrolux.com/webselfservice



Registrar su producto para recibir un mejor servicio:
www.registerelectrolux.com



Adquirir accesorios, artículos de consumo y recambios originales para su aparato:
www.electrolux.com/shop

ATENCIÓN Y SERVICIO AL CLIENTE

Le recomendamos que utilice recambios originales.

Al contactar con nuestro centro autorizado de servicio técnico, cerciúrese de tener la siguiente información a mano: Modelo, PNC, Número de serie.

La información se puede encontrar en la placa de características.

 Advertencia / Precaución-Información sobre seguridad

 Información general y consejos

 Información sobre el medio ambiente

Salvo modificaciones.

1. ⚠ INFORMACIÓN SOBRE SEGURIDAD

Antes de empezar a instalar y utilizar el aparato, lea atentamente las instrucciones facilitadas. El fabricante no se hace responsable de lesiones o daños producidos como resultado de una instalación o un uso incorrectos. Conserve siempre estas instrucciones en lugar seguro y accesible para futuras consultas.



- Lea las instrucciones suministradas.



Advertencia: Riesgo de incendio / Materiales inflamables.

El aparato contiene un gas inflamable, propano (R290), un gas con alto grado de compatibilidad medioambiental. Mantenga el fuego y las fuentes de ignición lejos del aparato. Tenga cuidado para no dañar el circuito de refrigerante que contiene propano.

1.1 Seguridad de niños y personas vulnerables



ADVERTENCIA!

Existe riesgo de sufrir asfixia, lesiones o incapacidad permanente.

- Este aparato puede ser utilizado por niños de 8 años en adelante y personas cuyas capacidades físicas, sensoriales o mentales estén disminuidas o que carezcan de la experiencia y conocimientos suficientes para manejarlo, siempre que cuenten con las instrucciones o la supervisión sobre el uso del electrodoméstico de forma segura y comprendan los riesgos.
- Es necesario mantener alejados del aparato a los niños entre 3 y 8 años, así como a las personas con minusvalías importantes y complejas, salvo que estén bajo supervisión continua.
- Es necesario mantener alejados del aparato a los niños de menos de 3 años salvo que estén bajo supervisión continua.

- No deje que los niños jueguen con el aparato.
- Mantenga todo el material de embalaje fuera del alcance de los niños y deséchelo de forma adecuada.
- Mantenga los detergentes fuera del alcance de los niños.
- Mantenga a los niños y mascotas alejados del aparato cuando la puerta se encuentre abierta.
- Si este aparato tiene un bloqueo de seguridad para niños, debe activarlo.
- La limpieza y mantenimiento de usuario del aparato no podrán ser realizados por niños sin supervisión.

1.2 Seguridad general

- No cambie las especificaciones de este aparato.
- Si la secadora está colocada sobre una lavadora, utilice el kit de torre. El kit de apilado, disponible en su proveedor autorizado, solamente puede usarse con el aparato especificado en las instrucciones que se suministran con el accesorio. Léalas atentamente antes de la instalación (consulte el folleto de instalación).
- El aparato se puede instalar de forma independiente o debajo de una encimera con el espacio adecuado (consulte el folleto de instalación).
- El aparato no se debe instalar detrás de puertas que puedan bloquearse, de puertas correderas o de puertas con bisagras por el lado contrario al del aparato que impidan la apertura completa de la puerta.
- Vigile que ninguna alfombra, estera ni cualquier otra cobertura del suelo obstruya las aberturas de ventilación de la base.
- **ATENCIÓN:** El aparato no se debe alimentar a través de un dispositivo de conmutación externo, como un temporizador, ni conectarse a un circuito que se encienda y apague regularmente por un servicio público.

- Conecte el enchufe a la toma de corriente únicamente cuando haya terminado el procedimiento de instalación. Asegúrese de que la toma de corriente quede accesible una vez instalado el aparato.
- Asegúrese de que la sala donde se instala el aparato esté bien ventilada para evitar el reflujo de gases no deseados al recinto procedentes de aparatos que utilicen otros combustibles, como llamas al aire libre.
- **ADVERTENCIA:** No instale el aparato en un entorno sin intercambio de aire.
El aparato contiene un gas inflamable, propano (R290), un gas con alto grado de compatibilidad medioambiental. Mantenga el fuego y las fuentes de ignición lejos del aparato. Tenga cuidado para no dañar el circuito de refrigerante que contiene propano.
- **ADVERTENCIA:** En la carcasa del aparato o en la estructura integrada, mantenga la abertura de ventilación libre de obstrucciones.
- **ADVERTENCIA:** No dañe el circuito del refrigerante.
- Si el cable de alimentación eléctrica sufre algún daño, el fabricante, su servicio técnico autorizado o un profesional cualificado tendrán que cambiarlo para evitar riesgos eléctricos.
- No supere la carga máxima de 8 kg (consulte el capítulo “Tabla de programas”).
- No utilice el aparato si los productos se han manchado con químicos industriales.
- Limpie las pelusas por los restos de embalaje que se hayan acumulado alrededor del aparato.
- No utilice el aparato sin un filtro. Limpie el filtro de pelusas antes o después de cada uso.
- No utilice la secadora para secar prendas no lavadas.
- Las prendas que se hayan ensuciado con sustancias como aceite de cocina, acetona, alcohol, gasolina, queroseno, quitamanchas, aguarrás, ceras y quitaceras se deben lavar en agua caliente con una

cantidad adicional de detergente antes de secarlas en la secadora.

- Las prendas como gomaespuma (espuma de látex), gorros de ducha, tejidos impermeables, prendas y artículos forrados de goma o almohadas con rellenos de gomaespuma no se deben secar en la secadora.
- Los suavizantes o productos similares se deben utilizar tal y como se especifica en las instrucciones del fabricante del producto.
- Retire todos los objetos que puedan suponer riesgo de incendio, como encendedores o cerillas.
- **ADVERTENCIA:** No detenga nunca una secadora de tambor antes de finalizar el ciclo de secado a menos que todas las prendas se retiren rápidamente y se extiendan para disipar el calor.
- Antes de proceder con cualquier operación de mantenimiento, apague el aparato y desconecte el enchufe de la red.

2. INSTRUCCIONES DE SEGURIDAD

2.1 Instalación



Advertencia: Riesgo de incendio / Materiales inflamables.

- Retire todo el embalaje.
- No instale ni utilice un aparato dañado.
- Siga las instrucciones de instalación suministradas con el aparato.
- No instale el aparato en un entorno sin intercambio de aire.
El aparato contiene un gas inflamable, propano (R290), un gas con alto grado de compatibilidad medioambiental. Mantenga el fuego y las fuentes de ignición lejos del aparato. Tenga cuidado para no dañar el circuito de refrigerante que contiene propano.
- Tenga cuidado al mover el aparato, porque es pesado. Utilice siempre guantes de protección y calzado cerrado.

- No instale ni utilice el aparato en lugares con temperaturas que puedan ser inferiores a 5 °C o superiores a 35°C.
- El área del suelo donde se instala el aparato debe ser plana, estable, resistente al calor y limpia.
- Compruebe que el aire circula libremente entre el aparato y el suelo.
- Mantenga siempre vertical del aparato cuando se desplace.
- La superficie posterior del aparato se debe colocar contra una pared.
- Cuando el aparato esté colocado en su posición permanente, compruebe si está correctamente nivelado con ayuda de un nivel de burbuja. De no estarlo, ajuste las patas hasta que lo esté.

2.2 Conexión eléctrica



ADVERTENCIA!
Riesgo de incendios y descargas eléctricas.

- Conecte el enchufe a la toma de corriente únicamente cuando haya terminado la instalación. Asegúrese de tener acceso al enchufe del suministro de red una vez finalizada la instalación.
- El aparato debe conectarse a tierra.
- Asegúrese de que los parámetros de la placa de características son compatibles con los valores eléctricos del suministro eléctrico.
- Utilice siempre una toma con aislamiento de conexión a tierra correctamente instalada.
- No utilice adaptadores de enchufes múltiples ni cables prolongadores.
- No desconecte el aparato tirando del cable de conexión a la red. Tire siempre del enchufe.
- No toque el cable de red ni el enchufe con las manos mojadas.

2.3 Uso del aparato



ADVERTENCIA!

Podrían producirse lesiones, descargas eléctricas, incendios, quemaduras o daños en el aparato.



Advertencia: Riesgo de incendio / Materiales inflamables. El aparato contiene un gas inflamable, propano (R290), un gas con alto grado de compatibilidad medioambiental. Mantenga el fuego y las fuentes de ignición lejos del aparato. Tenga cuidado para no dañar el circuito de refrigerante que contiene propano.

- Este aparato está diseñado exclusivamente para uso doméstico.
- No seque prendas dañadas (rasgadas, deshilachadas) que tengan acolchados o rellenos.
- Si ha lavado la ropa con un quitamanchas, realice un ciclo de aclarado adicional antes de iniciar el ciclo de secado.
- Seque únicamente prendas aptas para secar en el aparato. Siga las instrucciones de limpieza de la etiqueta de la prenda.
- No beba ni prepare alimentos con el agua de condensación/destilada.

Puede provocar problemas de salud en las personas y los animales domésticos.

- No se siente ni se ponga de pie sobre la puerta abierta del aparato.
- No utilice el aparato para secar prendas que goteen.

2.4 Mantenimiento y limpieza



ADVERTENCIA!

Podría sufrir lesiones o dañar el aparato.



Advertencia: Riesgo de incendio / Materiales inflamables. El aparato contiene un gas inflamable, propano (R290), un gas con alto grado de compatibilidad medioambiental. Mantenga el fuego y las fuentes de ignición lejos del aparato. Tenga cuidado para no dañar el circuito de refrigerante que contiene propano.

- No utilice pulverizadores ni vapor de agua para limpiar el aparato.
- Limpie el aparato con un paño suave humedecido. Utilice solo detergentes neutros. No utilice productos abrasivos, estropajos duros, disolventes ni objetos metálicos.
- Tenga cuidado al limpiar el aparato para evitar daños al sistema de refrigeración.

2.5 Compresor



ADVERTENCIA!

Podría dañar el aparato.

- El compresor y su sistema en la secadora de tambor contiene un agente especial sin flúor-cloro-hidrocarburos. Este sistema debe quedar hermético. Los daños al sistema pueden provocar fugas.

2.6 Asistencia

- Para reparar el aparato, póngase en contacto con el centro de servicio autorizado.
- Utilice solamente piezas de recambio originales.

2.7 Eliminación



ADVERTENCIA!
Existe riesgo de lesiones o asfixia.



Advertencia: Riesgo de incendio / Riesgo de daños materiales y daños en el aparato.

- Desconecte el aparato de la red eléctrica y del suministro de agua.
- Corte el cable eléctrico cerca del aparato y deséchelo.

- El aparato contiene gas inflamable (R290). Póngase en contacto con las autoridades locales para saber cómo desechar correctamente el aparato.
- Retire el pestillo de la puerta para evitar que los niños o las mascotas queden atrapados en el tambor.
- Deseche el aparato de acuerdo con los requisitos de la normativa local con respecto residuos de aparatos eléctricos y electrónicos (WEEE/ RAEE).

3. DESCRIPCIÓN DEL PRODUCTO

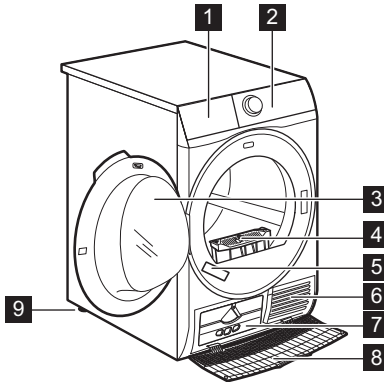

- 1** Depósito de agua
- 2** Panel de control
- 3** Puerta del aparato
- 4** Filtro
- 5** Placa de características
- 6** Ranuras de ventilación
- 7** Tapa del intercambiador de calor
- 8** Cubierta del intercambiador de calor
- 9** Patas ajustables



Para facilitar la carga de la colada o la instalación, la puerta es reversible. (consulte el folleto separado).

4. PANEL DE MANDOS

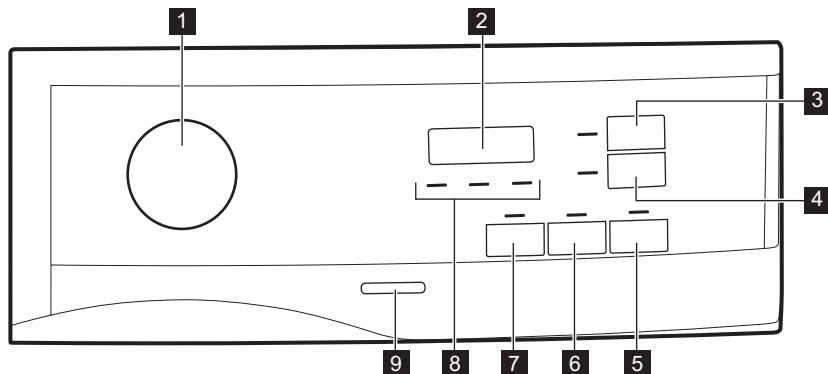

1 Mando de programas e interruptor ●
RESET

2 Pantalla

3 Botón táctil Tiempo

4 Botón táctil Inicio Diferido

5 Botón táctil Inicio/Pausa

6 Botón táctil Anti-arrugas

7 Botón táctil Reverse Plus

8 Indicador: limpiar filtro, vaciar depósito de agua, comprobar condensador

9 Botón de encendido/apagado



Pulse las placas táctiles con el dedo en el área con el símbolo o nombre de la opción. Cuando utilice el panel de control no debe llevar guantes. Asegúrese de que el panel de control esté siempre limpio y seco.

4.1 Pantalla



Símbolo de la pantalla	Descripción de los símbolos
	bloqueo de seguridad encendido
- - -	selección incorrecta o mando en posición ● "Reset"
2 : 00	duración del programa
: 10 - 2 : 00	duración del tiempo de secado
1h - 20h	duración de inicio diferido

5. TABLA DE PROGRAMAS

Programa	Carga ¹⁾	Propiedades / Tipo de tejido ²⁾
 3) Algod. Eco	8 kg	Ciclo para secar algodón con un nivel de secado "algodones armario", con el máximo ahorro energético. / 
Algod. Extra Seco	8 kg	Ciclo definido para secar prendas de algodón de diferentes tamaños / diferentes tejidos juntas. / 
Algod. Seco Armario	8 kg	Ciclo definido para secar todo tipo de algodón listo para guardar (seco armario). / 
Algod. Seco Plancha	8 kg	Nivel de secado: adecuado para prendas que deben plancharse. / 
Sintéticos Extra Seco	3,5 kg	Nivel de secado: seco extra. / 
Sintéticos Seco Armario	3,5 kg	Nivel de secado: seco armario. / 
Fácil Plancha	1 kg (o 5 camisas)	Tejidos de cuidado fácil que precisan un esfuerzo mínimo de planchado. El resultado de secado puede variar según el tipo de tejido. Sacuda las prendas antes de colocarlas en el aparato. Cuando termine el programa, extraiga inmediatamente las prendas y colóquelas en perchas. / 
Tiempo Sec	5 kg	Con este programa puede usar la opción Tiempo y ajustar la duración del programa. El tiempo de secado debe ser apropiado para la carga, por ejemplo 2h para 5 kg de algodón. / 
Mix	3kg	Tejidos de algodón y sintéticos. Programa a baja temperatura. Programa para prendas delicadas con aire caliente. / 
Ropa de cama	3kg	Ropa de cama como sábanas sencillas y dobles, fundas de almohada, funda de edredón. / 
Seda	1 kg	Seda apta para secadora de tambor. / 

Programa	Carga ¹⁾	Propiedades / Tipo de tejido ²⁾
Lana	1 kg	Tejidos de lana. Secado suave de prendas de lana lavables a mano. Retire inmediatamente las prendas cuando el programa haya finalizado.
Denim	4 kg	Ropa informal, como vaqueros, sudaderas, etc., de diferentes grosores (por ejemplo, en el cuello, los puños y las costuras). / ☺☺☺
Delicados	4 kg	Tejidos delicados como viscosa, rayón, acrílico y sus mezclas. / ☺☺☺

1) El peso máximo se refiere a los artículos secos.

2) Para el significado de la marca de tela, vea el capítulo *CONSEJOS: Preparación del lavado*.

3) El  Algod. Seco Armario ECO programa es el "Programa de algodón estándar" de acuerdo con el Reglamento de la UE N° 392/2012. Es adecuado para el secado de ropa húmeda de algodón normal y es el programa más eficiente en términos de consumo de energía para secar la ropa de algodón húmeda.

6. OPCIONES

6.1 Reverse Plus

Aumente la frecuencia de inversión del tambor para reducir los pliegues y enredos de las prendas. Para aumentar la uniformidad del secado y contribuir a reducir las arrugas. Se recomienda para prendas grandes o alargadas (como sábanas, pantalones, vestidos largos).

6.2 Anti-arrugas

Prolonga la fase antiarrugas 60 minutos al final del ciclo de secado. Esta función reduce las arrugas. La colada se puede retirar durante la fase antiarrugas.

6.3 Tiempo

Puede seleccionar la duración del programa, desde un mínimo de 10

6.5 Tabla de opciones

Programas ¹⁾	Reverse Plus	Anti-arrugas	Tiempo
 Algod. Eco		■	

minutos hasta un máximo de 2 horas. La duración necesaria está relacionada con la cantidad de prendas en el aparato.



Recomendamos que ajuste una duración menor para pequeñas cantidades de ropa o una sola prenda.

6.4 Tiempo en programa Lana

Opción adecuada para el programa Lana, para ajustar el nivel final de secado.

Programas ¹⁾	Reverse Plus	Anti-arrugas	Tiempo
Algod. Extra Seco	■	■	
Algod. Seco Armario	■	■	
Algod. Seco Plancha	■	■	
Sintéticos Extra Seco	■	■	
Sintéticos Seco Armario	■	■	
Fácil Plancha		■	
Tiempo Sec		■	■
Mix		■	■
Ropa de cama		■	
Seda		■	
Lana			■ 2)
Denim	■	■	
Delicados		■	

1) Junto con el programa, puede establecer 1 o más opciones. Para activarlas o desactivarlas, presione el botón táctil relacionado.

2) Consulte el capítulo OPCIONES: Secado por tiempo en el programa para lana

7. AJUSTES

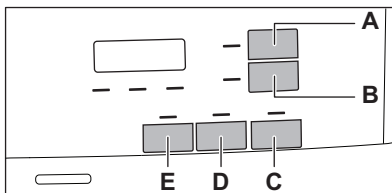

- A. Botón táctil Tiempo
- B. Botón táctil Inicio Diferido
- C. Botón táctil Inicio/Pausa
- D. Botón táctil Anti-arrugas
- E. Botón táctil Reverse Plus

7.1 Función Seguridad para niños

Esta opción evita que los niños puedan jugar con el aparato mientras está en curso un programa. Las teclas están bloqueadas.

Solamente el botón de encendido/apagado permanece desbloqueado.

Activación de la opción de bloqueo de seguridad para niños:

1. Pulse la tecla de encendido/apagado para encender el aparato.

- Mantenga pulsada la tecla táctil (E) durante unos segundos.

Se enciende el indicador de bloqueo de seguridad para niños.



La opción de bloqueo de seguridad para niños puede desactivarse mientras está en curso un programa. Mantenga pulsadas las mismas teclas táctiles hasta que se apague el indicador luminoso de seguridad para niños. La función de bloqueo de seguridad no está disponible durante 8 segundos tras encender el aparato.

7.2 Ajuste del grado de humedad restante de la colada



Cada vez que acceda a modo "Ajuste del grado de humedad restante de la colada", el nivel de humedad ajustado anteriormente cambiará al valor siguiente (por ejemplo, si se ha ajustado previamente a 2 - cambiará a 1 -).

Para cambiar el grado por defecto de la humedad restante:

- Pulse el botón de encendido/apagado para encender el aparato.
- Utilice el mando de programas para ajustar un programa.
- Espere aproximadamente 8 segundos.
- Mantenga pulsadas las teclas (E) y (D) simultáneamente.

Se enciende uno de estos indicadores:

- - 0 - el secado máximo
 - - 1 - colada más seca
 - - 2 - colada seca estándar
- Mantenga presionadas las teclas (E) y (D) de nuevo hasta que se ilumina el indicador del nivel adecuado.



Si la pantalla vuelve al modo normal (aparece el tiempo del programa seleccionado en el paso 2), mientras se ajusta el valor de humedad restante, mantenga pulsados los botones (E) y (D) de nuevo para acceder al modo "Ajuste del nivel de humedad restante de la colada" (el nivel de humedad ajustado anteriormente cambiará al valor siguiente).

- Después de 5 s, la pantalla vuelve al modo normal.

7.3 Indicador de depósito de agua

Por defecto, el indicador del depósito de agua está encendido. Se enciende cuando finaliza el programa o cuando es necesario vaciar el depósito de agua.



Si se ha instalado un kit de desagüe (accesorio adicional), el aparato descarga automáticamente el agua del depósito. En este caso, recomendamos que desactive el indicador del depósito de agua.

Desactivación del indicador del depósito de agua:

- Pulse la tecla de encendido/apagado para encender el aparato.
- Espere aproximadamente 8 segundos.
- Mantenga pulsadas las teclas (B) y (D) simultáneamente.

La pantalla muestra una de estas 2 configuraciones:

- En la pantalla aparece "Off". Después de 5 s, la pantalla vuelve al modo normal.
- En la pantalla aparece "On". Después de 5 s, la pantalla vuelve al modo normal.

7.4 Señal acústica activada/ desactivada

Para desactivar o activar las señales acústicas, mantenga pulsadas

simultáneamente durante unos 2 segundos las teclas táctiles (A) y (B).

8. ANTES DEL PRIMER USO

i El bloqueo trasero del tambor se elimina automáticamente al activar la secadora por primera vez. Es posible oír algún ruido.

i Se recomienda encarecidamente iniciar cualquier programa por primera vez sin la carga durante unos segundos para asegurarse de que los bloqueos traseros del tambor se retiren correctamente.

Para desbloquear los bloqueos traseros del tambor:

1. Encienda el electrodoméstico.
 2. Ajuste cualquier programa.
 3. Pulse el botón Inicio/Pausa.
- El motor empieza a girar. El bloqueo del tambor trasero está desactivado.

i Si el tambor sigue sin girar, suelte manualmente el bloqueo del tambor trasero (para ello, utilice la llave suministrada).

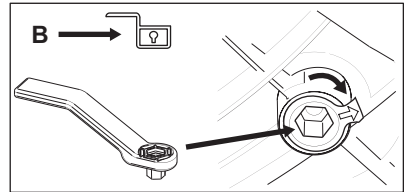
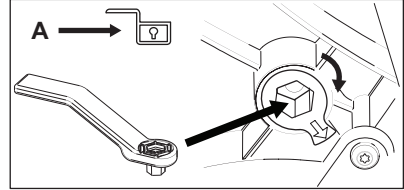
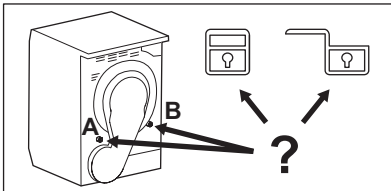

Antes de usar el aparato para secar prendas:

- Limpie el tambor de la secadora con un paño húmedo.
- Inicie un programa de 1 hora con ropa húmeda.

i Al inicio del ciclo de secado (3-5 min.), es posible que se produzca un sonido ligeramente más alto. Esto se debe a la puesta en marcha del compresor. Es algo normal en aparatos que los utilizan, como frigoríficos y congeladores.

9. USO DIARIO

9.1 Inicie un programa sin inicio diferido

1. Prepare las prendas y cargue el aparato.

**PRECAUCIÓN!**

Asegúrese de que al cerrar la puerta no queden prendas enganchadas entre la puerta y la junta de goma.

2. Pulse el botón de encendido/apagado para encender el aparato.
3. Ajuste el programa y las opciones adecuadas para el tipo de carga.

En la pantalla se muestra la duración del programa.



El tiempo de secado real depende del tipo de carga (cantidad y composición), de la temperatura de la estancia y de la humedad de la colada tras el centrifugado.

4. Toque la tecla Inicio/Pausa. Se inicia el programa.

9.2 Inicio del programa con inicio diferido

1. Ajuste el programa y las opciones adecuadas para el tipo de carga.
2. Pulse el botón de inicio diferido repetidamente hasta que la pantalla muestre el retardo que desee ajustar.



Puede diferir el inicio del programa desde un mínimo de 1 hora a un máximo de 20 horas.

3. Toque la tecla Inicio/Pausa. La pantalla muestra la cuenta atrás del inicio diferido. El programa se pone en marcha cuando termina la cuenta atrás.

9.3 Cambio de un programa





1. Pulse la tecla de encendido/apagado para apagar el aparato.
2. Pulse la tecla de encendido/apagado para encender el aparato.
3. Ajuste el programa.

Alternativamente:

1. Gire el mando de selección a la posición ● "Reset".
2. Espere 1 segundo. La pantalla muestra — — —.
3. Ajuste el programa.

9.4 Al final del programa

Cuando el programa ha finalizado:





- Se emite una señal acústica intermitente.
- En la pantalla aparece  :  
- Se encienden los indicadores  Filtro y  Depósito.
- Se enciende el indicador Inicio/Pausa.

El aparato sigue funcionando en la fase anti-arrugas aproximadamente 30 minutos o más si se ha ajustado la opción Anti-arrugas (consulte el capítulo *Opción - Anti-arrugas*).

La fase antiarrugas está en marcha.

Puede sacar las prendas antes de que termine la fase antiarrugas. Para obtener los mejores resultados, recomendamos que saque las prendas cuando la fase esté terminando o haya terminado.

Cuando la fase antiarrugas ha finalizado:

- En la pantalla sigue apareciendo  :  
- Se encienden los indicadores  Filtro y  Depósito.
- El indicador Inicio/Pausa se apaga.

1. Pulse la tecla de encendido/apagado para apagar el aparato.
2. Abra la puerta del aparato.
3. Retire las prendas.
4. Cierre la puerta del aparato.



Limpie siempre el filtro y vacíe el depósito de agua cada vez que termine un programa.

9.5 Función de espera

Para reducir el consumo de energía, esta función desactiva automáticamente el aparato:

- Transcurridos 5 minutos si no inicia el programa.
- Transcurridos 5 minutos desde el final del programa.



El tiempo se reduce a 30 segundos si el mando de programas señala en dirección a ● "Reset".

10. CONSEJOS

10.1 Preparación de la colada

- Cierre las cremalleras.
- Cierre las fundas de edredones.
- No seque cintas ni lazos sueltos (por ejemplo, de delantales). Átelos antes de iniciar un programa.
- Vacíe todos los bolsillos.
- Dé la vuelta a las prendas que tengan una capa interna de algodón. La capa de algodón debe quedar hacia fuera.
- Ajuste siempre el programa apropiado para el tipo de colada.
- No mezcle colores claros y oscuros.
- Utilice un programa apropiado para algodón, jerséis y ropa de punto para reducir el encogido.
- No supere la carga máxima indicada en el capítulo de programas o mostrada en pantalla.
- Seque solamente prendas aptas para secadora de tambor. Consulte la etiqueta de las prendas.
- No seque prendas grandes y pequeñas juntas. Las prendas pequeñas pueden introducirse dentro de las grandes seguir mojadas.

Etiqueta del tejido	Descripción
	La colada es adecuada para secadora de tambor.
	La colada es adecuada para secadora de tambor a alta temperatura.
	La colada es adecuada para secadora de tambor a baja temperatura solamente.
	La colada no es adecuada para secadora de tambor.

11. MANTENIMIENTO Y LIMPIEZA

11.1 Limpieza del filtro



PRECAUCIÓN!

Evite el uso de agua para limpiar el filtro. En su lugar, tire la pelusa en el cubo de basura (evite la dispersión de la fibra plástica en el ambiente de agua).



Para conseguir las mejores prestaciones de secado, limpie el filtro regularmente. Los filtros atascados provocan ciclos más largos y un aumento del consumo de energía. Limpie el filtro a mano y, si es necesario, una aspiradora.

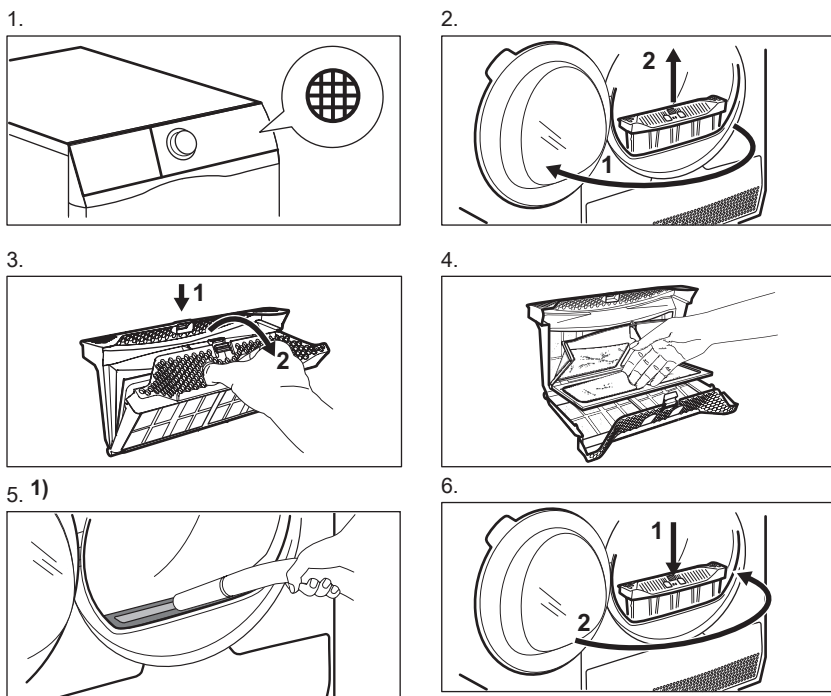

1) Si es necesario, retire la pelusa de la conexión y la junta del filtro. Puede utilizar una aspiradora.

11.2 Cómo vaciar el depósito de agua

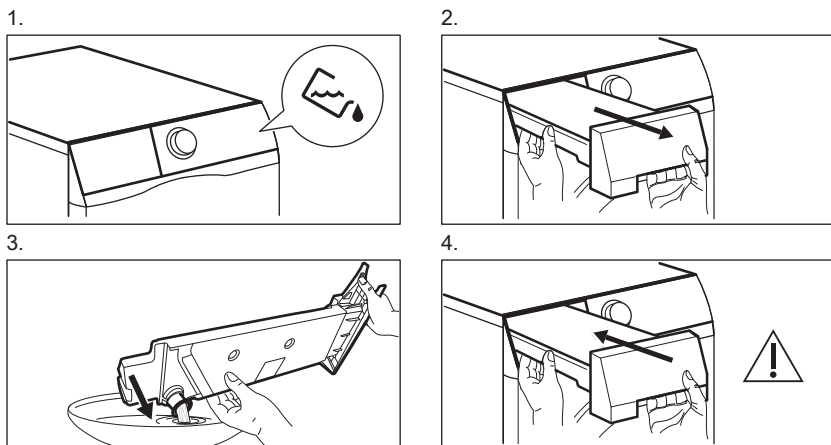

i Puede utilizar el agua del depósito como alternativa al agua destilada (por ejemplo para planchas de vapor). Antes de utilizar el agua, elimine los residuos de suciedad con un filtro.

11.3 Limpieza del intercambiador de calor

1.

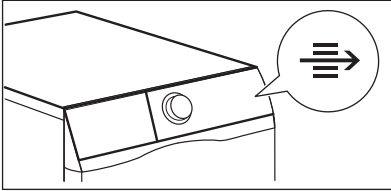

2.

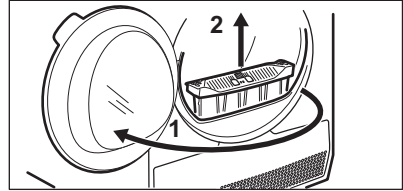

3.

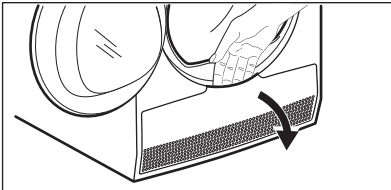

4.

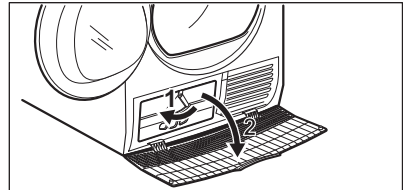

5.

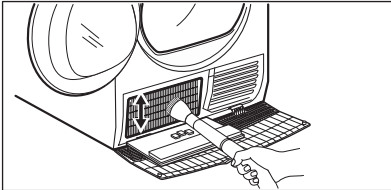

6.

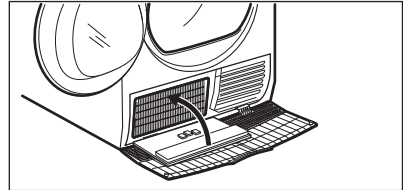

7.

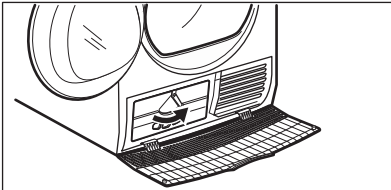

8.

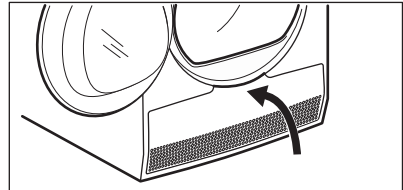

9.

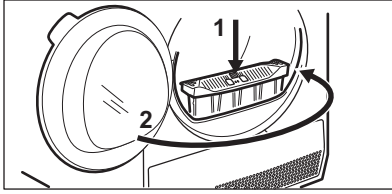

PRECAUCIÓN!

No toque el cable de la corriente con las manos húmedas. Existe riesgo de lesiones. Utilice guantes protectores. Limpie con cuidado para no dañar la superficie de metal.

11.4 Limpieza del tambor



ADVERTENCIA!

Desconecte el aparato antes de limpiarlo.

Utilice un detergente de jabón neutro estándar para limpiar la superficie interior del tambor y sus elevadores. Seque las superficies limpias con un paño suave.



PRECAUCIÓN!

No utilice productos abrasivos ni estropajos de acero para limpiar el tambor.

11.5 Limpieza del panel de control y la carcasa

Utilice un detergente de jabón neutro estándar para limpiar el panel de control y la carcasa.

Utilice un paño húmedo para limpiar. Seque las superficies limpias con un paño suave.



PRECAUCIÓN!

No utilice productos limpiamuebles ni productos de limpieza que puedan provocar corrosión.

11.6 Limpieza de las ranuras de ventilación

Utilice una aspiradora para eliminar la pelusa de las ranuras de ventilación.

12. SOLUCIÓN DE PROBLEMAS

Problema	Posible solución
No se puede encender el aparato.	Asegúrese de que el enchufe esté conectado a la toma de corriente.
	Compruebe el fusible de la caja (instalación doméstica).
El tambor no gira.	Libere manualmente los bloqueos traseros del tambor (véase el capítulo <i>Antes del primer uso</i>).
El programa no se pone en marcha.	Pulse Inicio/Pausa.
	Asegúrese de que la puerta del aparato esté cerrada.

Problema	Posible solución
La puerta del aparato no se cierra.	Compruebe que el filtro está instalado correctamente.
	Asegúrese de que no queden prendas enganchadas entre la puerta del aparato y la junta de goma.
El aparato se detiene durante el funcionamiento.	Asegúrese de que el depósito de agua está vacío. Pulse Inicio/Pausa para iniciar de nuevo el programa.
	La carga es demasiado pequeña, aumente la carga o utilice el programa Tiempo Sec.
El ciclo de secado es demasiado largo o resultado de secado insatisfactorio. ¹⁾	Asegúrese de que el peso de las prendas es adecuado para la duración del programa.
	Asegúrese de que el filtro está limpio.
	La colada está demasiado húmeda. Vuelva a centrifugar la colada en la lavadora.
	Asegúrese de que la temperatura ambiente sea superior a +5°C e inferior a +35°C. La temperatura ambiente óptima es entre 19°C y 24°C.
	Ajuste el programa Tiempo Sec o Extra Seco. ²⁾
La pantalla muestra — — —.	Si desea ajustar un nuevo programa, apague y encienda el aparato.
	Asegúrese de que las opciones son adecuadas para el programa.
La pantalla muestra el código de error (por ejemplo E51).	Apague y encienda el aparato. Inicie un programa nuevo. Si el problema se vuelve a producir, póngase en contacto con el servicio técnico.

¹⁾ Después de un máximo de 5 horas, el programa finaliza automáticamente.

²⁾ Puede suceder que alguna área permanezca húmeda cuando se secan artículos grandes (por ejemplo, sábanas).

12.1 Si los resultados de secado no son satisfactorios

- El programa ajustado era incorrecto.
- El filtro está obstruido.
- El intercambiador de calor está obstruido.
- Había demasiada ropa en el aparato.
- El tambor está sucio.

- Ajuste incorrecto del sensor de conductividad (consulte el capítulo "Ajustes - Ajuste del nivel de humedad restante de la colada" para efectuar un mejor ajuste).
- Las ranuras de ventilación están atascadas.

- La temperatura ambiente es demasiado baja o alta (la temperatura óptima es entre 19°C y 24°C)

13. DATOS TÉCNICOS

Altura x Anchura x Profundidad	850 x 596 x 638 mm (máximo 662 mm)
Profundidad máx. con la puerta del electrodoméstico abierta	1107 mm
Anchura máx. con la puerta del electrodoméstico abierta	958 mm
Altura ajustable	850 mm (+ 15 mm - ajuste de patas)
Volumen del tambor	118 l
Volumen de carga máxima	8 kg
Voltaje	230 V
Frecuencia	50 Hz
Nivel sonoro	66 dB
Potencia total	800 W
Clase de eficiencia energética	A++
Consumo energético del programa estándar de algodón con carga total. ¹⁾	1,93 kWh
Consumo de energía en el programa de algodón estándar con la carga parcial. ²⁾	1,08 kWh
Consumo energético anual ³⁾	234,7 kWh
Absorción de energía en el modo sin apagar ⁴⁾	0,50 W
Absorción de energía apagado ⁴⁾	0,50 W
Tipo de uso	Doméstico
Temperatura ambiente permitida	+ 5 °C a + 35 °C
Nivel de protección contra la entrada de partículas sólidas y humedad asegurada por la cubierta protectora, excepto cuando el equipo de baja tensión no tiene protección contra la humedad	IPX4
Designación del gas	R290

Peso	0,140 kg
------	----------

- 1) Con referencia a EN 61121. 8 kg de algodón centrifugado a 1000 rpm.
- 2) Con referencia a EN 61121. 4 kg de algodón centrifugado a 1000 rpm.
- 3) Consumo de energía por año en kW, basado en los 160 ciclos de secado del programa estándar de algodón a carga completa y parcial, y el consumo de los modos de baja potencia. El consumo real de energía por ciclo dependerá de cómo se use el aparato (REGLAMENTO (UE) No. 392/2012).
- 4) Con referencia a EN 61121.

La información que se proporciona en el cuadro anterior cumple con el Reglamento de la Comisión de la UE 392/2012 que implementa la Directiva 2009/125/EC.

13.1 Valores de consumo

Programa	Centrifugado a / humedad residual	Tiempo de secado ¹⁾	Consumo de energía ²⁾
Algod. Eco 8 kg			
Seco Armario	1400 rpm / 50%	145 min.	1,59 kWh
	1000 rpm / 60%	178 min.	1,93 kWh
Algod. 8 kg			
Seco Plancha	1400 rpm / 50%	110 min.	1,18 kWh
	1000 rpm / 60%	140 min.	1,45 kWh
Algod. Eco 4 kg			
Seco Armario	1400 rpm / 50%	89 min.	0,90 kWh
	1000 rpm / 60%	104 min.	1,08 kWh
Sintéticos 3,5 kg			
Seco Armario	1200 rpm / 40%	62 min.	0,59 kWh
	800 rpm / 50%	81 min.	0,79 kWh

1) Para cargas parciales, el tiempo de ciclo es más corto y el dispositivo consume menos energía.

2) La temperatura ambiente inadecuada o la ropa poco centrifugada pueden prolongar el tiempo del ciclo y aumentar el consumo de energía.

14. GUÍA RÁPIDA

14.1 Uso diario

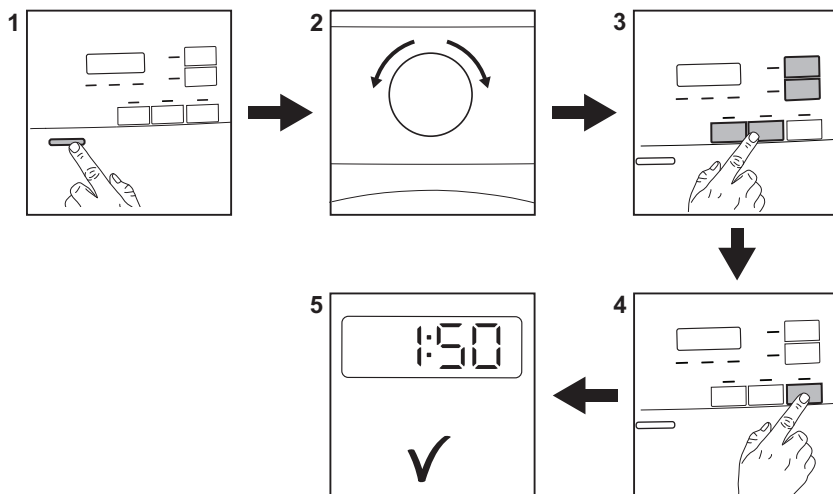

1. Pulse el botón de encendido/apagado para encender el aparato.
2. Utilice el selector de programas para ajustar el programa necesario.
3. Junto con el programa se pueden ajustar 1 o más opciones especiales.

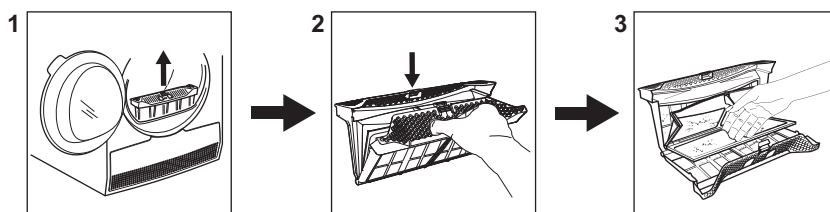

- Para activar o desactivar una opción, toque la tecla correspondiente.
4. Para iniciar el programa, toque la tecla **Inicio/Pausa**.
 5. Se inicia el aparato.

14.2 Limpieza del filtro



Al final de cada ciclo, aparece el símbolo del filtro  en la pantalla y se debe limpiar el filtro.

14.3 Tabla de programas

Programa	Carga ¹⁾	Propiedades / Tipo de tejido ²⁾
 3) Algod. Eco	8 kg	Ciclo para secar algodón con un nivel de secado "algodones armario", con el máximo ahorro energético. / 
Algod. Extra Seco	8 kg	Ciclo definido para secar prendas de algodón de diferentes tamaños / diferentes tejidos juntas. / 
Algod. Seco Armario	8 kg	Ciclo definido para secar todo tipo de algodón listo para guardar (seco armario). / 
Algod. Seco Plancha	8 kg	Nivel de secado: adecuado para prendas que deben plancharse. / 
Sintéticos Extra Seco	3,5 kg	Nivel de secado: seco extra. / 
Sintéticos Seco Armario	3,5 kg	Nivel de secado: seco armario. / 
Fácil Plancha	1 kg (o 5 camisas)	Tejidos de cuidado fácil que precisan un esfuerzo mínimo de planchado. El resultado de secado puede variar según el tipo de tejido. Sacuda las prendas antes de colocarlas en el aparato. Cuando termine el programa, extraiga inmediatamente las prendas y colóquelas en perchas. / 
Tiempo Sec	5 kg	Con este programa puede usar la opción Tiempo y ajustar la duración del programa. El tiempo de secado debe ser apropiado para la carga, por ejemplo 2h para 5 kg de algodón. / 
Mix	3kg	Tejidos de algodón y sintéticos. Programa a baja temperatura. Programa para prendas delicadas con aire caliente. / 
Ropa de cama	3kg	Ropa de cama como sábanas sencillas y dobles, fundas de almohada, funda de edredón. / 
Seda	1 kg	Seda apta para secadora de tambor. / 

Programa	Carga 1)	Propiedades / Tipo de tejido ²⁾
Lana	1 kg	Tejidos de lana. Secado suave de prendas de lana lavables a mano. Retire inmediatamente las prendas cuando el programa haya finalizado.
Denim	4 kg	Ropa informal, como vaqueros, sudaderas, etc., de diferentes grosores (por ejemplo, en el cuello, los puños y las costuras). / ☺☺☺
Delicados	4 kg	Tejidos delicados como viscosa, rayón, acrílico y sus mezclas. / ☺☺☺

1) El peso máximo se refiere a los artículos secos.

2) Para el significado de la marca de tela, vea el capítulo *CONSEJOS: Preparación del lavado*.

3) El  Algod. Seco Armario ECO programa es el "Programa de algodón estándar" de acuerdo con el Reglamento de la UE N° 392/2012. Es adecuado para el secado de ropa húmeda de algodón normal y es el programa más eficiente en términos de consumo de energía para secar la ropa de algodón húmeda.

15. HOJA DE INFORMACIÓN DEL PRODUCTO EN REFERENCIA A LA REGULACIÓN DE E.U. 1369/2017

Hoja de información del producto	
Marca registrada	Electrolux
Modelo	EW7H5825IB PNC916098681
Capacidad asignada en kg	8
Secadora de tambor de ventilación o de condensación	Condensador
Clase de eficiencia energética	A++
Consumo de energía en kWh al año, sobre la base de 160 ciclos de secado del programa de algodón normal con carga completa y con carga parcial, y del consumo de los modos de bajo consumo. El consumo real de energía por ciclo depende de cómo se utilice el aparato.	234,7
Secadora de tambor automática o secadora de tambor no automática	Automático
Consumo energético en el programa normal de algodón con carga completa en kWh	1,93
Consumo energético en el programa normal de algodón con carga parcial en kWh	1,08
Consumo eléctrico en el modo apagado en W	0,50

Consumo eléctrico del «modo sin apagar» en W	0,50
Duración del modo sin apagar en minutos	10
El «programa normal de algodón» utilizado con carga completa y con carga parcial es el programa de secado normal a que se refiere la información de la etiqueta y de la ficha, que dicho programa es apto para secar tejidos de algodón con humedad normal y que es el programa más eficiente en términos de consumo de energía para el algodón	
Duración ponderada del programa del «programa normal de algodón con carga completa y con carga parcial» en minutos	136
Duración del «programa normal de algodón con carga completa» en minutos	178
Duración del «programa normal de algodón con carga parcial» en minutos	104
Clase de eficiencia de la condensación en una escala de G (menos eficiente) a A (más eficiente)	B
Media de la eficiencia de la condensación en el programa de algodón normal con carga completa expresada en porcentaje	81
Media de la eficiencia de la condensación en el programa de algodón normal con carga parcial expresada en porcentaje	81
Eficiencia de la condensación ponderada para el «programa normal de algodón con carga completa y con carga parcial»	81
Nivel de potencia acústica en dB	66
Aparato encastrado S/N	No

La información que se proporciona en el cuadro anterior cumple con el Reglamento de la Comisión de la UE 392/2012 que implementa la Directiva 2009/125/EC.

16. ASPECTOS MEDIOAMBIENTALES

Recicle los materiales con el símbolo . Coloque el material de embalaje en los contenedores adecuados para su reciclaje. Ayude a proteger el medio ambiente y la salud pública, así como a reciclar residuos de aparatos eléctricos y

electrónicos. No deseche los aparatos marcados con el símbolo  junto con los residuos domésticos. Lleve el producto a su centro de reciclaje local o póngase en contacto con su oficina municipal.

www.electrolux.com/shop



136964240-A-282019

